



Stahlinstrumente  
Steel Instruments

**Beschreibung:** Stahlinstrument aus Wolfram-Vanadium-Stahl, rostfreier Edelstahl.  
**Anwendungsbereich:** Kavitätenpräparation (Dentin, Amalgam), Kieferchirurgie, Implantologie, feine technische Arbeiten, zum Ausarbeiten und Nachziehen von Fissuren, zum Ausarbeiten der Zahnfleischpapillen bei Zahnprothesen.

**Description:** Steel Instrument of Wolfram-Vanadium-Steel, Stainless High-Grade Steel.  
**Field of application:** Cavity preparation (dentine, amalgam), jaw surgery, implantology fine technical works, to work out and trace fissures, and to work out gum papillas of dentures.

Bestellnummer Order number	Kopf Ø / ISO Head Ø / ISO	Abbildung Picture
HP 1/005	005	
HP 1/006	006	
HP 1/007	007	
HP 1/008	008	
HP 1/009	009	
HP 1/010	010	
HP 1/012	012	
HP 1/014	014	
HP 1/016	016	
HP 1/018	018	
HP 1/021	021	
HP 1/023	023	
HP 1/025	025	
HP 1/027	027	
HP 1/029	029	
HP 1/031	031	
HP 1/033	033	
HP 1/035	035	
HP 1/037	037	





Stahlinstrumente  
Steel Instruments

**Beschreibung:** Stahlinstrument aus Wolfram-Vanadium-Stahl, rostfreier Edelstahl.  
**Anwendungsbereich:** Kavitätenpräparation (Dentin, Amalgam), Kieferchirurgie, Implantologie, feine technische Arbeiten, zum Ausarbeiten und Nachziehen von Fissuren, zum Ausarbeiten der Zahnfleischpapillen bei Zahnprothesen.

**Description:** Steel Instrument of Wolfram-Vanadium-Steel, Stainless High-Grade Steel.  
**Field of application:** Cavity preparation (dentine, amalgam), jaw surgery, implantology fine technical works, to work out and trace fissures, and to work out gum papillas of dentures.

Bestellnummer Order number	Kopf Ø / ISO Head Ø / ISO	Abbildung Picture
HP 1/040	040	
HP 1/042	042	
HP 1/045	045	
HP 1/047	047	
HP 1/050	050	



Auch als RA-Instrument in folgenden Größen erhältlich:  
Available with RA-Shank in following sizes:

005 / 006 / 007 / 008 / 009 / 010 / 012 / 014 / 016 / 018 / 021  
023 / 025 / 027 / 029 / 031 / 033 / 035 / 040 / 045 / 050

**Verpackungseinheit / Unit:** 6 Stück / pieces / Packung / packet.



Stahlinstrumente  
Steel Instruments

**Beschreibung:** Stahlinstrument aus Wolfram-Vanadium-Stahl, rostfreier Edelstahl.  
**Anwendungsbereich:** Kavitätenpräparation (Dentin, Amalgam), Kieferchirurgie, Implantologie, feine technische Arbeiten, zum Ausarbeiten und Nachziehen von Fissuren, zum Ausarbeiten der Zahnfleischpapillen bei Zahnprothesen.

**Description:** Steel Instrument of Wolfram-Vanadium-Steel, Stainless High-Grade Steel.  
**Field of application:** Cavity preparation (dentine, amalgam), jaw surgery, implantology fine technical works, to work out and trace fissures, to work out gum papillas of dentures.

Bestellnummer Order number	Kopf Ø / ISO Head Ø / ISO	Abbildung Picture
HP 2/006	006	
HP2/007	007	
HP 2/008	008	
HP 2/009	009	
HP 2/010	010	
HP 2/012	012	
HP 2/014	014	
HP 2/016	016	
HP 2/018	018	
HP 2/021	021	
HP 2/023	023	
HP 2/025	025	
HP 2/027	027	
HP 2/029	029	
HP 2/031	031	



Auch als RA-Instrument in folgenden Größen erhältlich:  
Available with RA-Shank in following sizes:

006 / 007 / 008 / 009 / 010 / 012 / 014 / 016 / 018 / 021 / 023  
025 / 027 / 029 / 031

Verpackungseinheit / Unit: 6 Stück / pieces / Packung / packet.



Stahlinstrumente  
Steel Instruments

**Beschreibung:** Stahlinstrument mit Querhieb aus Wolfram-Vanadium-Stahl, rostfreier Edelstahl.  
**Anwendungsbereich:** Kavitätenpräparation (Dentin, Amalgam), Kieferchirurgie, Implantologie, feine technische Arbeiten, für Feinarbeiten bei weichbleibenden Unterfütterungsmaterialien.

**Description:** Steel Instrument with cross cut of Wolfram-Vanadium-Steel, Stainless High-Grade Steel.  
**Field of application:** Cavity preparation (dentine, amalgam), jaw surgery, implantology fine technical works, for finishing permanent soft relining material.

Bestellnummer Order number	Kopf Ø / ISO Head Ø / ISO	Abbildung Picture
HP 11/009	009	
HP 11/010	010	
HP 11/012	012	
HP 11/014	014	
HP 11/016	016	
HP 11/018	018	
HP 11/021	021	
HP 11/023	023	
HP 11/025	025	
HP 11/027	027	
HP 11/029	029	
HP 11/031	031	



Auch als RA-Instrument in folgenden Größen erhältlich:  
Available with RA-Shank in following sizes:

006 / 007 / 008 / 009 / 010 / 012 / 014 / 016 / 018 / 021 / 023  
025 / 027 / 029 / 031

Verpackungseinheit / Unit: 6 Stück / pieces / Packung / packet.



Stahlinstrumente  
Steel Instruments

**Beschreibung:** Stahlinstrument aus Wolfram-Vanadium-Stahl, rostfreier Edelstahl.  
**Anwendungsbereich:** Kavitätenpräparation (Dentin, Amalgam), Kieferchirurgie, Implantologie, feine technische Arbeiten, zum Ausarbeiten und Nachziehen von Fissuren, zum Ausarbeiten der Zahnfleischpapillen bei Zahnprothesen.

**Description:** Steel Instrument of Wolfram-Vanadium-Steel, Stainless High-Grade Steel.  
**Field of application:** Cavity preparation (dentine, amalgam), jaw surgery, implantology fine technical works, to work out and trace fissures, to work out gum papillas of dentures.

Bestellnummer Order number	Kopf Ø / ISO Head Ø / ISO	Abbildung Picture
HP 21/008	008	
HP 21/009	009	
HP 21/010	010	
HP 21/012	012	
HP 21/014	014	
HP 21/016	016	
HP 21/018	018	
HP 21/021	021	
HP 21/023	023	



Auch als RA-Instrument in folgenden Größen erhältlich:  
 Available with RA-Shank in following sizes:





008 / 009 / 010 / 012 / 014 / 016 / 018

Verpackungseinheit / Unit: 6 Stück / pieces / Packung / packet.

**Stahlinstrumente**  
**Steel Instruments**

**Beschreibung:** Stahlinstrument aus Wolfram-Vanadium-Stahl, rostfreier Edelstahl.  
**Anwendungsbereich:** Kavitätenpräparation (Dentin, Amalgam), Kieferchirurgie, Implantologie, feine technische Arbeiten, zum Ausarbeiten und Nachziehen von Fissuren, zum Ausarbeiten der Zahnfleischpapillen bei Zahnprothesen.

**Description:** Steel Instrument of Wolfram-Vanadium-Steel, Stainless High-Grade Steel.  
**Field of application:** Cavity preparation (dentine, amalgam), jaw surgery, implantology fine technical works, to work out and trace fissures, to work out gum papillas of dentures.

Bestellnummer Order number	Kopf Ø / ISO Head Ø / ISO	Abbildung Picture
HP 21R/007	007	
HP 21R/008	008	
HP 21R/009	009	
HP 21R/010	010	
HP 21R/012	012	



Verpackungseinheit / **Unit:** 6 Stück / pieces / Packung / packet.

**Beschreibung:** Stahlinstrument aus Wolfram-Vanadium-Stahl, rostfreier Edelstahl.  
**Anwendungsbereich:** Zum Bearbeiten von Kunststoffen im Dentalbereich und der Otoplastik.

**Description:** Steel Instrument of Wolfram-Vanadium-Steel, Stainless High-Grade Steel.  
**Field of application:** For preparation of plastics in dental laboratories and otoplastic.

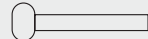
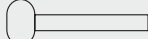
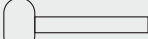
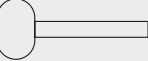
Bestellnummer Order number	Kopf Ø / ISO Head Ø / ISO	Abbildung Picture
HP 74/050	050	
HP 74/060	060	
HP 74/070	070	
HP 74/080	080	



Verpackungseinheit / **Unit:** 6 Stück / pieces / Packung / packet.



**Stahlinstrumente**  
**Steel Instruments**

Beschreibung: Stahlinstrument aus Wolfram-Vanadium-Stahl, rostfreier Edelstahl.  
Anwendungsbereich: Zum Bearbeiten von Kunststoffen im Dentalbereich und der Otoplastik.

Description: Steel Instrument of Wolfram-Vanadium-Steel, Stainless High-Grade Steel.  
Field of application: For work on plastics in dental laboratories and otoplastic.

Bestellnummer Order number	Kopf Ø / ISO Head Ø / ISO	Abbildung Picture
HP 75/040	040	
HP 75/050	050	
HP 75/060	060	
HP 75/070	070	
HP 75/080	080	



Auch als RA-Instrument in folgenden Größen erhältlich:  
Available with RA-Shank in following sizes:



040 / 050 / 060 / 070

Verpackungseinheit / Unit: 6 Stück / pieces / Packung / packet.

Stahlinstrumente  
Steel Instruments

**Beschreibung:** Stahlinstrument aus Wolfram-Vanadium-Stahl, rostfreier Edelstahl.  
**Anwendungsbereich:** Zum Bearbeiten von Kunststoffen im Dentalbereich und der Otoplastik.

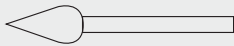
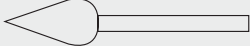
**Description:** Steel Instrument of Wolfram-Vanadium-Steel, Stainless High-Grade Steel.  
**Field of application:** For work on plastics in dental laboratories and otoplastic.

Bestellnummer Order number	Kopf Ø / ISO Head Ø / ISO	Abbildung Picture
HP 78/050	050	
HP 78/060	060	
HP 78/070	070	
HP 78/080	080	



Auch als RA-Instrument in folgenden Größen erhältlich:  
Available with RA-Shank in following sizes:

050

Verpackungseinheit / Unit: 6 Stück / pieces / Packung / packet.

**Beschreibung:** Stahlinstrument aus Wolfram-Vanadium-Stahl, rostfreier Edelstahl.  
**Anwendungsbereich:** Zum Bearbeiten von Kunststoffen im Dentalbereich und der Otoplastik.

**Description:** Steel Instrument of Wolfram-Vanadium-Steel, Stainless High-Grade Steel.  
**Field of application:** For work on plastics in dental laboratories and otoplastic.

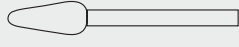
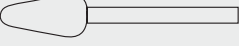
Bestellnummer Order number	Kopf Ø / ISO Head Ø / ISO	Abbildung Picture
HP 79/045	045	
HP 79/055	055	



Auch als RA-Instrument in folgenden Größen erhältlich:  
Available with RA-Shank in following sizes:

045 / 055

Verpackungseinheit / Unit: 6 Stück / pieces / Packung / packet.



Stahlinstrumente  
Steel Instruments

**Beschreibung:** Stahlinstrument aus Wolfram-Vanadium-Stahl, rostfreier Edelstahl.  
**Anwendungsbereich:** Zum Bearbeiten aller Gipsarten im Dentalbereich.

**Description:** Steel Instrument of Wolfram-Vanadium-Steel, Stainless High-Grade Steel.  
**Field of application:** For work on all plasters in dental field.

Bestellnummer Order number	Kopf Ø / ISO Head Ø / ISO	Abbildung Picture
HP 450/100	100	



**Verpackungseinheit / Unit:** 6 Stück / pieces / Packung / packet.

**Beschreibung:** Stahlinstrument aus Wolfram-Vanadium-Stahl, rostfreier Edelstahl.  
**Anwendungsbereich:** Zum Fräsen von Kunststoffen und Löffelmaterial, zum Abtrennen von Gusskanälen und Pressfahnen in der Prothetik. Zum Herausfräsen des Gaumenbereiches bei Bißschablonen.

**Description:** Steel Instrument of Wolfram-Vanadium-Steel, Stainless High-Grade Steel.  
**Field of application:** For milling all plastics and light hardening plastics and to detach press flags and mould channels in the prothetic. To mill out the palate area of bite stencils.

Bestellnummer Order number	Kopf Ø / ISO Head Ø / ISO	Abbildung Picture
HP 514/021	021	



Auch als RA-Instrument in folgenden Größen erhältlich:  
Available with RA-Shank in following sizes:

021

**Verpackungseinheit / Unit:** 6 Stück / pieces / Packung / packet.

Stahlinstrumente  
Steel Instruments

**Beschreibung:** Stahlinstrument aus Wolfram-Vanadium-Stahl, rostfreier Edelstahl.  
**Anwendungsbereich:** Zum Angleichen, Anpassen abstehegender Kronenränder.

**Description:** Steel Instrument of Wolfram-Vanadium-Steel, Stainless High-Grade Steel.  
**Field of application:** To align and adjust protruding crown edges.

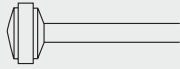
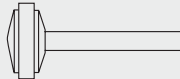
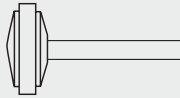
Bestellnummer Order number	Kopf Ø / ISO Head Ø / ISO	Abbildung Picture
HP 452RS/080	080	
HP 452RS/100	100	
HP 452RS/120	120	





**Verpackungseinheit / Unit:** 1 Stück / pieces / Packung / packet.

Stippling Instrumente  
Stippling Instruments

**Beschreibung:** Stahlinstrument aus Wolfram-Vanadium-Stahl, rostfreier Edelstahl.  
**Anwendungsbereich:** Zur natürlichen Nachahmung künstlicher Zahnfleischpartien bei der Herstellung von Zahnprothesen.

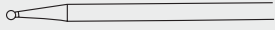
**Description:** Steel Instrument of Wolfram-Vanadium-Steel, Stainless High-Grade Steel.  
**Field of application:** For natural imitation of artificial gums during production of dentures.

Bestellnummer Order number	Kopf Ø / ISO Head Ø / ISO	Abbildung Picture
HP 390		2 Stück jeder Größe 2 pieces of each size
HP 390/012	012	
HP 390/014	014	
HP 390/016	016	



**Verpackungseinheit / Unit:** 6 Stück / pieces / Packung / packet.

**Achtung: niedrige Drehzahl verwenden!!!**  
**Attention: use low number of revolutions!!!**